



Germania

MONTAGE- UND BEDIENANLEITUNG

Jalousie SlidePlus

Vielen Dank, dass Sie sich für ein Qualitätsprodukt der Firma Germania entschieden haben.

Germania Produkte werden auf Basis hoher Qualitätsstandards entwickelt und in Deutschland produziert, der Fertigungsprozess unterliegt im Hinblick auf die verwendeten Materialien und deren Verarbeitung einer stetigen, strengen Kontrolle, sodass Sie eigentlich keinen Grund zur Beanstandung haben sollten.



Sollten Sie Fragen zu Ihrem Germania Produkt haben, wenden Sie sich bitte an Ihren Germania Fachhändler.

Für eine einwandfreie Funktion ist eine richtige Montage gemäß dieser Montageanleitung erforderlich. Wir übernehmen keine Gewähr für Montage- und Bedienungsfehler.



HALLO SONNE!

MONTAGE SLIDEPLUS OHNE FESTE OBERSCHIENE

Hinweis: Für die Montage einen Schraubendreher Größe PZ 2 verwenden.

Keinen Akkuschrauber nutzen!

Ausschließlich die mitgelieferten Schrauben verwenden!

1 MONTAGE POSITION ERMITTELN UND ANZEICHNEN

Der Abstand der Spannschuhträger ermittelt sich wie folgt:

Lichte Rahmen-/ Glasfalzbreite minus Jalousiebreite (Abb. 1a)

Ergebnis (= X) geteilt durch 2 (= $\frac{1}{2} X$) entspricht dem seitlichen Abstand des Spannschuhträgers.

Der Abstand „Y“ der Verschraubung zur Scheibe (Abb. 1b) sollte oben und unten identisch sein (min. 15mm).

Die ermittelten Abstände an allen vier Ecken des Rahmens/Glasfalzes anzeichnen (Abb. 1c).



Abb. 1a



JKB 164/254 JKB 167/257

Abb. 1b

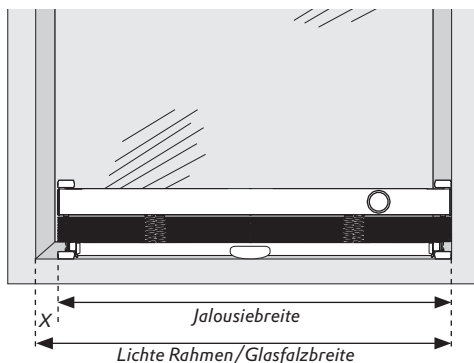
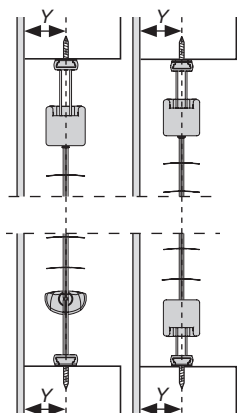

Abb. 1c



2 SPANNSCHUHTRÄGER MONTIEREN

Die vier Spannschuhträger jeweils mit der Außenkante gegen die angezeichneten Linien „ $\frac{1}{2} X$ “ und mittig auf die Linien „Y“ setzen und anschrauben (Abb. 2a + 2b).

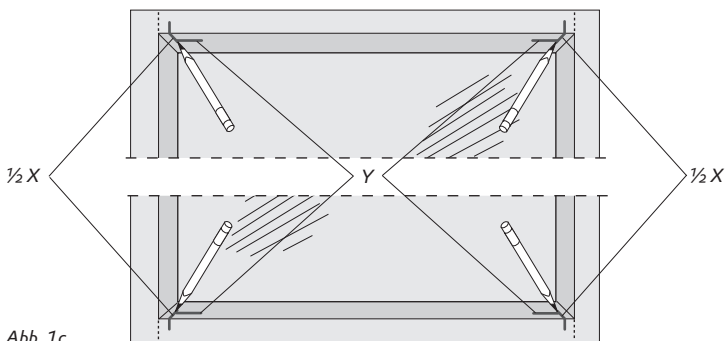

Abb. 2a



Abb. 2b

3 SPANNSCHUHE MONTIEREN

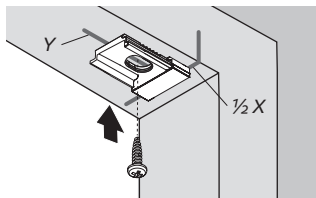
Zuerst die zwei oberen Spannschuhe und dann die zwei unteren auf die Spannschuhträger schieben (Abb. 3a, 3b + 3c).

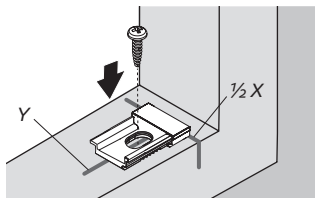

Abb. 3a



Abb. 3b

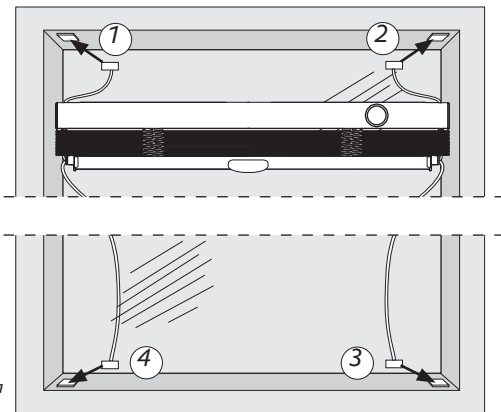

Abb. 3c

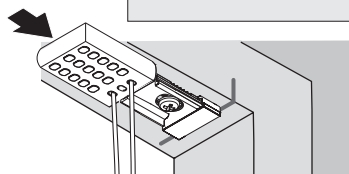

Hinweis: Eine Änderung der Schnurspannung muss gleichmäßig erfolgen und ist nur vom geschulten Fachpersonal vorzunehmen!

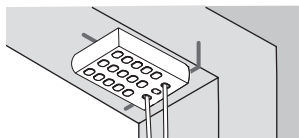
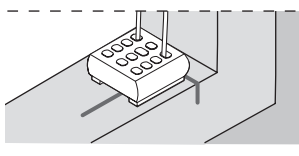
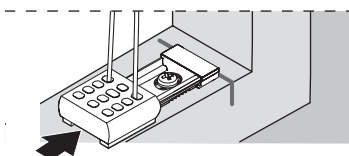

MONTAGE SLIDEPLUS MIT FESTER OBERSCHIENE

Hinweis: Für die Montage einen Schraubendreher Größe PZ 2 verwenden.

Keinen Akkuschrauber nutzen!

Ausschließlich die mitgelieferten Schrauben verwenden!

1 MONTAGE POSITION ERMITTELN UND ANZEICHNEN

Der Abstand der Spannschuhträger ermittelt sich wie folgt:

Lichte Rahmen-/ Glasfalzbreite minus Jalousiebreite (Abb. 1a)

Ergebnis (= X) geteilt durch 2 (= $\frac{1}{2} X$) entspricht dem seitlichen Abstand des Spannschuhträgers.

Die Clips für die feste Oberschiene werden um 25 mm eingerückt. Gegebenenfalls weitere Clips vermitteln.

Der Abstand „Y“ der Verschraubung zur Scheibe (Abb. 1b) sollte oben um 4 mm dichter an der Scheibe sein als unten (unten min. 15mm).

Die ermittelten Abstände an allen vier Ecken des Rahmens/ Glasfalzes anzeichnen (Abb. 1c).



Abb. 1a



Abb. 1b

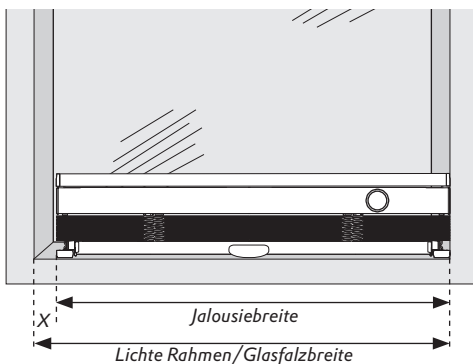

Abb. 1c

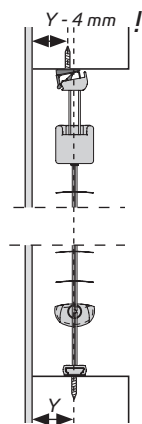

2 CLIPS FÜR FESTE OBERSCHIENE MONTIEREN

Hinweis: je nach Schräge der Glasleiste Keile laut Zeichnung 2a verwenden!

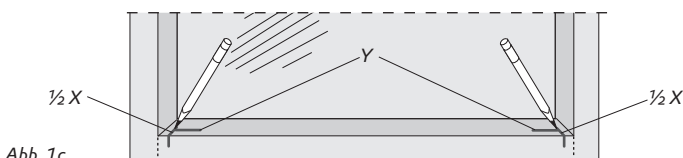
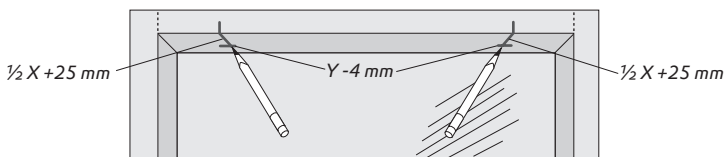
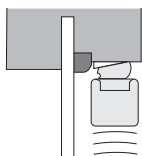

Schräge 0° mit
1 Ausgleichkeil

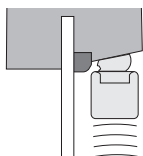

Schräge 11° ohne
Ausgleichkeil

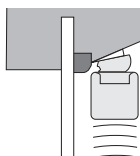

Schräge 22° mit
1 Ausgleichkeil

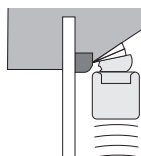

Schräge 33° mit
2 Ausgleichkeilen

Abb. 2a

Die Clips jeweils mittig auf die angezeichneten Linien „ $\frac{1}{2} X + 25 \text{ mm}$ “ und „Y“ setzen. Clips anschrauben (Abb. 2a + 2b). Gegebenenfalls weitere Clips vermitteln.



Abb. 2b



Abb. 2c

2 SPANNSCHUHTRÄGER MONTIEREN

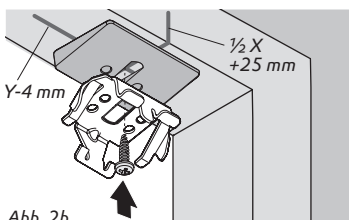
Die zwei Spannschuhträger jeweils mit der Außenkante gegen die angezeichneten Linien „ $\frac{1}{2} X$ “ und mittig auf die Linien „Y“ setzen und anschrauben (Abb. 2a + 2b).

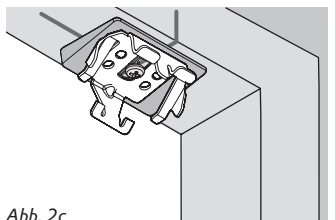

Abb. 2a



Abb. 2b

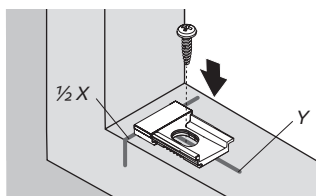

3 FESTE OBERSCHIENE MONTIEREN

Zuerst die feste Oberschiene montieren. Dazu die Schiene vorne in die Clips einhängen und dann hinten in die Clips eindrücken, bis sie einrastet (Abb. 3a, 3b + 3c).

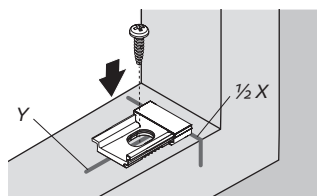

Abb. 3a



Abb. 3b

Abb. 3c

4 SPANNSCHUHE MONTIEREN

Die zwei Spannschuhe auf die Spannschuhträger schieben (Abb. 4a, 4b + 4c).

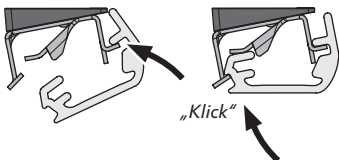

Abb. 4a



Abb. 4b

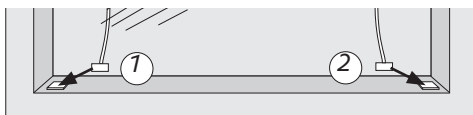

Abb. 4c

5 SCHNURSPANNUNG VERÄNDERN

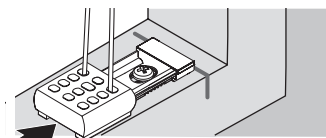
Bei der SlidePlus mit fester Oberschiene haben Sie die Möglichkeit die Schnurspannung bei Bedarf zu ändern. Hierzu setzen Sie die mitgelieferte Justierhilfe von unten auf einen der zwei verschiebbaren Clips. Schieben Sie den Clip nach links oder rechts um die Vorspannung zu verändern. Verfahren Sie mit dem zweiten Clip ebenso bis die gewünschte Spannung erzielt wurde. Damit die Jalousie waagrecht läuft, muss die Spannung an beiden Clips gleich sein.

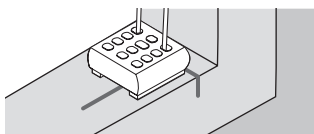